

Définition

Un niveau à bulle est constitué d'un corps transparent rempli d'un liquide ainsi que d'une bulle de gaz. Il est utilisé afin de vérifier la position horizontale d'un objet. La position de la bulle dans le fluide indique l'angle et la direction dans lesquelles l'objet est incliné par rapport au plan horizontal.

Fonction

La partie transparente contenant le fluide et la bulle de gaz possède une ou plusieurs indications de position permettant de vérifier l'inclinaison de l'objet.

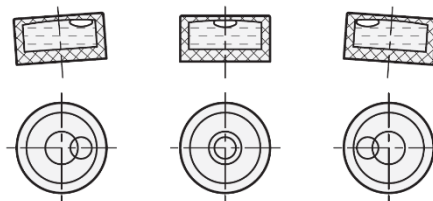

Sensibilité

La sensibilité des niveaux à bulle est donnée sous forme d'inclinaison.

Exemple: 30min d'angle ou 0,5°. Ceci est l'angle d'inclinaison correspondant à un déplacement de 2mm de la bulle.

Un niveau à bulle avec une sensibilité de 6min d'angle à une plus grande sensibilité qu'un niveau à bulle ayant une sensibilité de 30min d'angle.

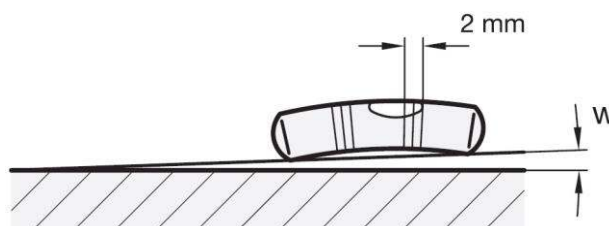

Angle d'inclinaison et différence d'altitude

La sensibilité est parfois donnée en millimètre par mètre, c'est-à-dire en différence d'altitude par unité de longueur. Voir tableau ci-contre.

Différence d'altitude En mm par m	Angle (W) En min d'angle	Degré (décimal)
0,3	1	0,0167
0,9	3	0,0500
1,7	6	0,1000
2,9	10	0,1667
5,8	20	0,3333
8,7	30	0,5000
11,6	40	0,6667
14,5	50	0,8333
17,5	60	1,0000

MODELE 17-200

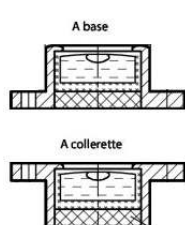

Niveau à bulle
A base ou à collerette

MODELE 17-204



Niveau à bulle

MODELE 17-206

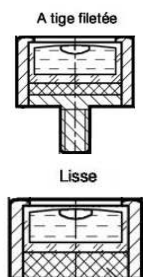

Niveau à bulle
Lisse ou à tige filetée

MODELE 17-208

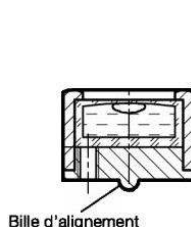

Niveau à bulle
Avec bille d'alignement

MODELE 17-210



Niveau à bulle
Technopolymère –
Transparent ou vert transparent,
avec ou sans anneau de contraste

Aluminium – Transparent sans
anneau de contraste

MODELE 17-212

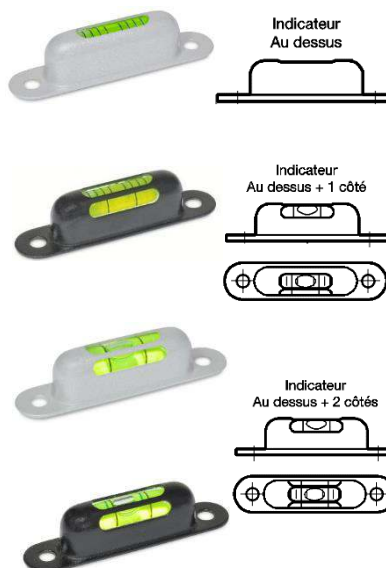

Niveau à bulle
Précision 6 ou 50 min d'angle /
déplacement de la bulle de
2mm

1 min d'angle = 1/60°

MODELE 17-202



Rondelle d'ajustement
en inox

Pour modèle 17-200 à base

Exemple d'application

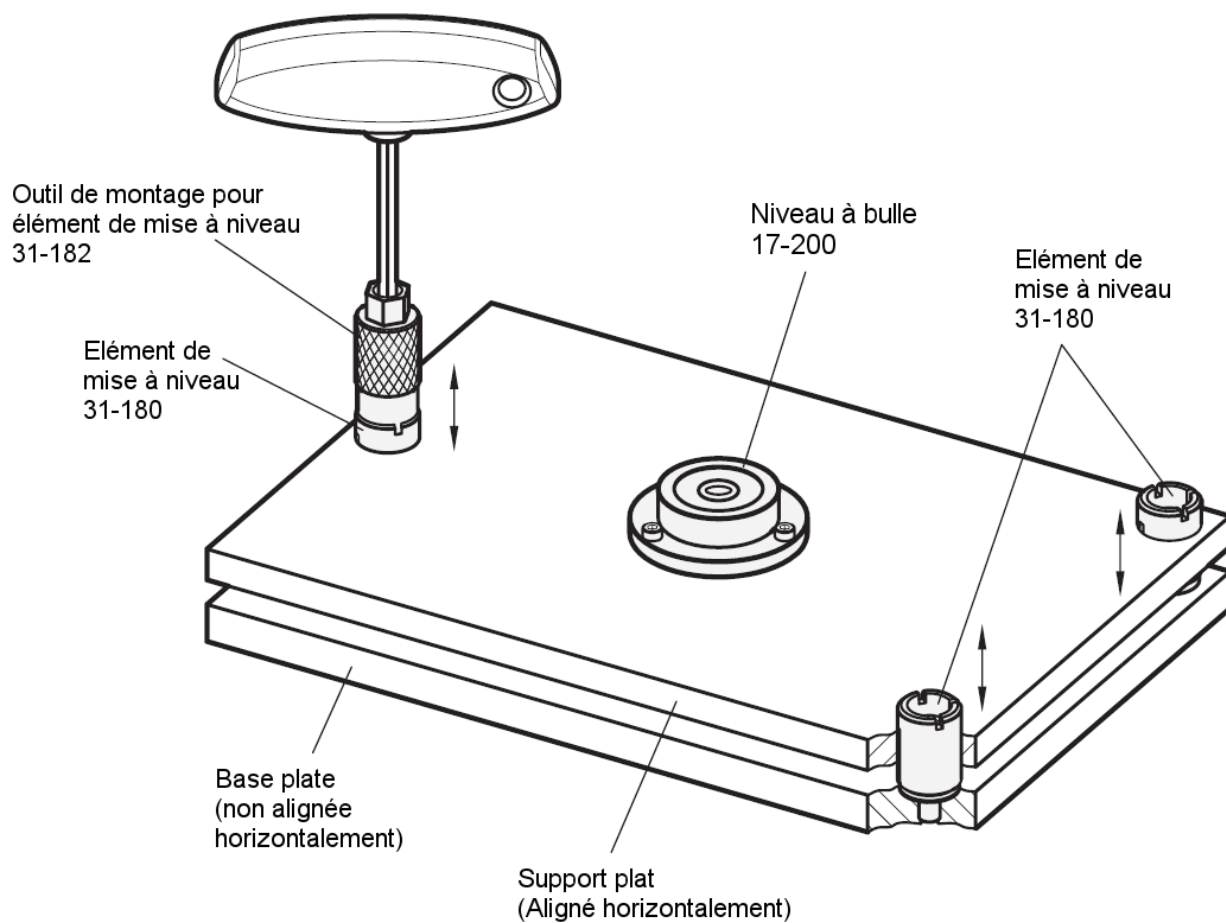

MODELE 31-180



Éléments de mise à niveau

MODELE 31-182



Outils de montage pour
élément de mise à niveau

EMILE MAURIN

7 Chemin de la Pierre Blanche

69800 SAINT PRIEST

Fax 04.72.76.22.55

composants.emile-maurin.fr

0 825 007 888

Service 0,15 € / min
+ prix appel

Demande de renseignement

Toutes nos actualités